

技术说明:

- 机械式/液压式
- 紧凑且不易变形的设计
- 导条轨道经研磨和热处理
- 固定滑块, 带侧面螺纹孔适用于工件挡块
- 用于工作台上快速夹紧的侧面夹紧带
- 通过插接螺栓进行夹紧范围快速粗调

应用:

主要用在工具和模具, 以及模具生产和立式加工中心

供货:

- 带标准-回转滑块, 平滑或带螺纹
- 手柄和操作说明

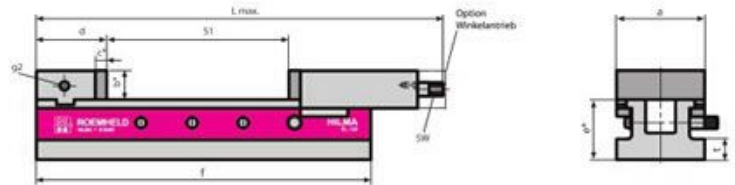

275002 型号 EL, 机械式-液压式

滑块宽度 mm	275002 (RG 2770)	S1 mm	L max. mm	b mm	c mm	夹紧力 kN	f mm	重量 kg
100	●+	205	464	34	13	25	380	18,5
125	●+	225	526	45	15	40	430	31,5
160	●+	309	684	54	18	50	550	58,5
160L	○+	509	884	54	18	50	750	75,0

液压式-机床虎钳

技术说明:

- 机械式/液压式
- 紧凑且不易变形的设计
- 导条轨道经研磨和热处理
- 带侧面螺纹孔的固定滑块, 适用于工件挡块
- 带纵向和横向槽的下半部件 20 H7, 横向夹紧带适用于工作台上的快速夹紧
- 通过插接螺栓进行夹紧范围快速粗调
- 带槽和螺纹孔的滑床和固定滑块用于夹紧顶端分阶滑块(可选)用于扩展夹紧范围
- 用于立式加工中心

附加压力表的优点:

- 精确的夹紧力
- 可靠的夹紧力再现性
- 加工前及加工时的过程监控
- 持久的系统监控

供货:

- 标准-回转滑块, 平滑或带螺纹
- 手柄和操作说明

说明:

液压式操作NC-机床虎钳
可按需求供货

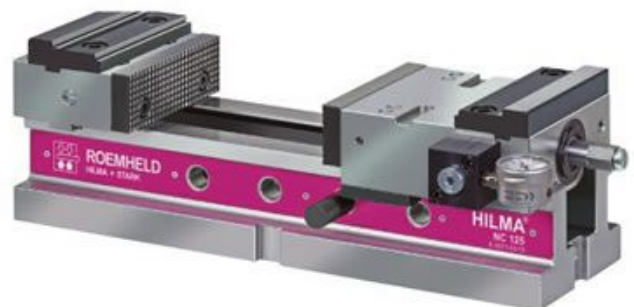
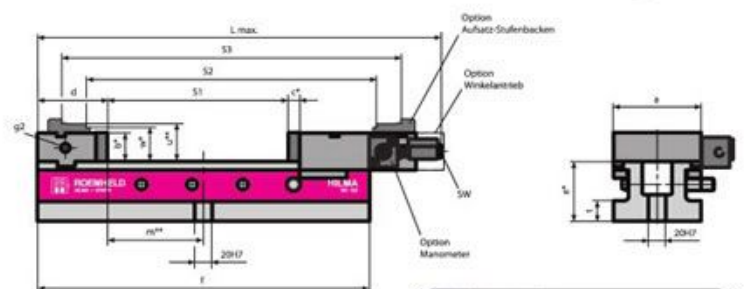

275300 型号 NC, 机械式-液压式

275301 型号NC, 机械式-液压式, 带压力表

滑块宽度 mm	275300 (RG 2770)	275301 (RG 2770)	S1 mm	S ₂ /S ₃ mm	L max. mm	f mm	b mm	夹紧力 kN	重量 kg
100	●+	●+	205	330/386	464	380	34	25	18,5
125	●+	●+	225	363/431	526	430	45	40	31,5
160	●+	●+	309	503/573	684	550	54	50	58,5

技术说明:

- 机械式/液压式
- 主轴驱动和机械式及液压式压力转换封装在滑床内
- 稳定的铁屑保护装置
- 全钢结构的不变形的机座，内含
- Sc
- spi
- leic
- Ste
- 6-s

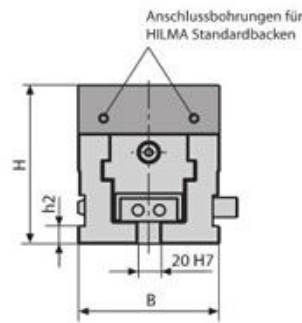
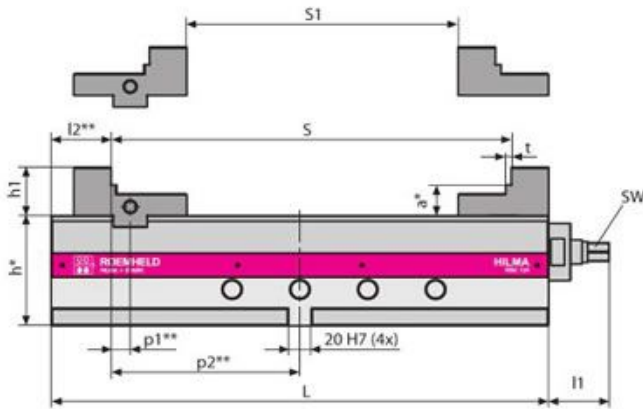
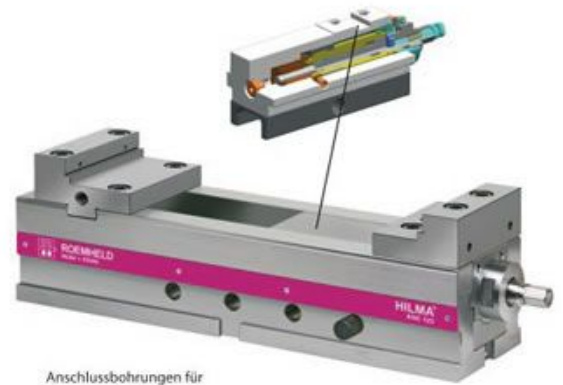

275330 型号 KNC 标准, 机械式-液压式

滑块宽度 mm	275330 (RG 2770)	S mm	S1 mm	夹紧力 kN	L mm	重量 kg	h mm
100	○+	230	140	25	300	17	90
125	○+	354	240	40	440	35	100
160	○+	436	300	50	540	72	115

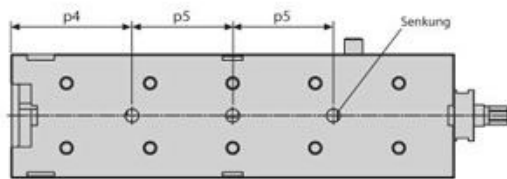

KNC Universal
Aufbau horizontal



KNC Universal
Aufbau vertikal

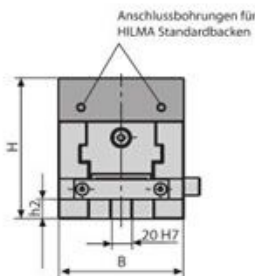
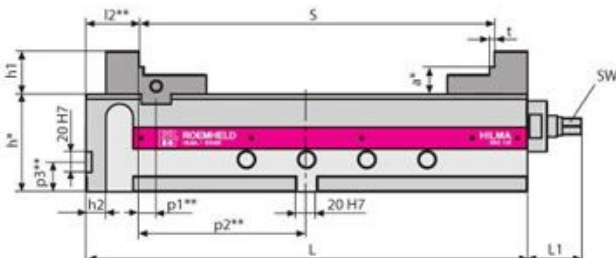

KNC Universal
Aufbau seitlich

275332 型号 KNC 万用型, 机械式-液压式

滑块宽度 mm	275332 (RG 2770)	S mm	S1 mm	夹紧力 kN	L mm	重量 kg	h mm
100	○+	230	140	25	300	17	90
125	○+	354	240	40	440	35	100
160	○+	436	300	50	540	72	115